

SOLUTIONS DE SALLE DE CONTRÔLE MOTOTRBO™

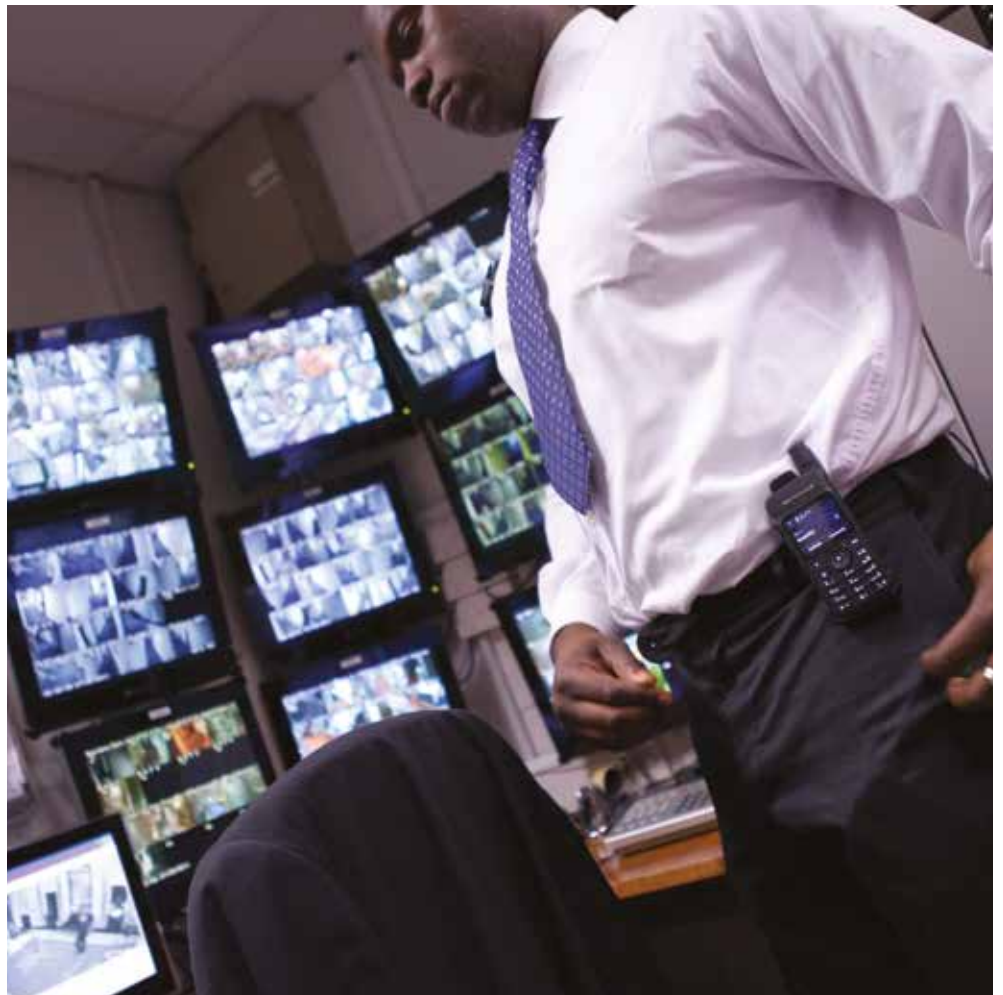

TRBONET PLUS

**SOLUTIONS HAUT DE GAMME DE SALLE DE CONTRÔLE POUR LES SYSTÈMES
DE RADIOS NUMÉRIQUES MOTOTRBO™ COMMERCIALISÉES ET PRISES EN
CHARGE PAR MOTOROLA SOLUTIONS**





SOLUTIONS DE SALLE DE CONTRÔLE MOTOTRBO

MAXIMISEZ L'EFFICACITÉ OPÉRATIONNELLE DE VOTRE ENTREPRISE

Afin d'améliorer la productivité de votre personnel et l'efficacité opérationnelle de votre entreprise, vous devez pouvoir communiquer avec vos employés et leur fournir des informations pertinentes, quasiment partout et à tout moment. Les solutions de salle de contrôle entièrement intégrées MOTOTRBO étendent la fonctionnalité de votre réseau de radios par des fonctionnalités sophistiquées de supervision des communications et de contrôle et de gestion de flotte, pour renforcer l'efficacité de votre entreprise.

En charge de la gestion d'un flux croissant d'information et d'un trafic vocal accru, les opérateurs de salle de contrôle sont au cœur de l'action. Ils soutiennent le personnel sur le terrain, organisent les travaux de maintenance et sont chargés de détecter les problèmes et de prendre des décisions rapides. C'est pourquoi il est essentiel que le personnel de la salle de contrôle soit équipé d'outils de pointe lui permettant d'organiser et de mettre en œuvre plus efficacement les tâches de routine, de mieux communiquer avec les équipes sur le terrain et de prendre des décisions plus rapides et plus avisées lorsque des incidents se produisent.

GRÂCE À L'INTÉGRATION DE PUISSANTES COMMUNICATIONS VOIX ET DONNÉES ASSOCIÉES À DES FONCTIONNALITÉS AVANCÉES DE CONTRÔLE ET DE SUPERVISION, LES SOLUTIONS DE SALLE DE CONTRÔLE MOTOTRBO SONT UN VÉRITABLE MOTEUR POUR VOTRE ENTREPRISE.

SOLUTIONS HAUT DE GAMME DE SALLE DE CONTRÔLE

RICHES EN FONCTIONNALITÉS, ROBUSTES ET ÉPROUVÉES

Motorola Solutions vous présente TRBOnet PLUS, en coopération avec Neocom Ltd le leader du marché pour les solutions de salle de contrôle MOTOTRBO.

Exclusivement disponibles par le biais de Motorola Solutions et pris en charge par nos équipes du service clientèle, ces produits offrent les fonctionnalités les plus sophistiquées pour la gestion de la flotte radio, la supervision et les communications voix et données. Ils s'appuient sur l'Interface d'Application Réseau filaire améliorée MOTOTRBO (NAI), qui permet aux opérateurs d'interagir directement avec les relais sur IP, ce qui améliore la stabilité, la sécurité et la fiabilité du système, tout en réduisant également les frais de matériel et les coûts de maintenance. Les solutions de salle de contrôle MOTOTRBO ont subi des tests de qualité rigoureux au sein des laboratoires de Motorola Solutions, afin de garantir leur conformité avec les normes de qualité les plus exigeantes, de résoudre des problèmes opérationnels critiques et d'offrir une expérience client exceptionnelle.

FONCTIONNALITÉS PUISSANTES

Grâce aux solutions complètes de salle de contrôle MOTOTRBO, les opérateurs gardent un contrôle total sur les systèmes multi-sites, même les plus exigeants. Ces solutions sont spécifiquement conçues pour le personnel de régulation et automatisent de nombreuses opérations quotidiennes grâce à des règles prédéfinies et des outils intelligents comme les messages textes planifiés, les messages vocaux pour les radios hors ligne ou le géorepérage. Les opérateurs peuvent désormais surveiller le statut des utilisateurs et leur localisation grâce à des mises à jours en temps réel, tout en attribuant des tâches aux ressources les mieux adaptées, en garantissant toujours la sécurité du personnel grâce à des alarmes automatiques déclenchées en cas d'événements non planifiés.

SIMPLICITÉ ET ROBUSTESSE

L'un des avantages clés proposés par les solutions de salle de contrôle MOTOTRBO repose sur la nouvelle Interface d'Application Réseau, qui établit un lien direct entre la solution de salle de contrôle et les relais. Grâce à cette nouvelle interface, la connectivité est simplifiée, pour une architecture de solution plus économique et plus fiable. Les opérateurs bénéficient en outre d'une expérience améliorée offrant une transparence intégrale, un enregistrement de tous les appels de groupe ou individuels et une sécurité accrue pour les communications de la radio vers l'application.

MODULARITÉ ET FLEXIBILITÉ

Ces solutions entièrement intégrées sont totalement modulables : vous achetez uniquement les fonctionnalités dont vous avez besoin. Elles peuvent être adaptées à toutes les exigences individuelles, pour garantir une performance optimale sur une large gamme de secteurs.

De plus, les deux solutions sont facilement ajustables d'un système restreint vers un système plus vaste et peuvent croître au fur et à mesure que l'entreprise grandit.

TESTÉ ET ÉPROUVÉ

Développés spécifiquement pour les systèmes professionnels de radios numériques MOTOTRBO, TRBOnet PLUS a été testé dans les laboratoires d'ingénierie de Motorola, pour garantir le plus haut niveau de performance et de qualité, ainsi qu'une intégration sans effort au système MOTOTRBO.



SOLD AND SUPPORTED

Les produits portant le logo « Motorola Solutions Sold and Supported » sont des produits de pointe développés par les partenaires de Motorola Solutions pour remplir des fonctions essentielles au sein des systèmes MOTOTRBO™. Ces produits sont testés et intégrés en coopération directe avec Motorola. Ils sont commercialisés par le biais des distributeurs de Motorola et pris en charge par les équipes du service client de Motorola.

- COMMUNIQUEZ AVEC TOUTES VOS ÉQUIPES
- MOBILISEZ LES BONNES PERSONNES
- RENFORCEZ LA SÉCURITÉ ET LA PRODUCTIVITÉ
- RÉDUISEZ LES DÉLAIS DE RÉPONSE
- GARDEZ LE CONTRÔLE
- CONNECTEZ-VOUS AUX AUTRES SYSTÈMES
- AMÉLIOREZ LA PERFORMANCE DE VOTRE SYSTÈME

SOLUTIONS DE SALLE DE CONTRÔLE MOTOTRBO

SIMPLIFIEZ LES OPÉRATIONS ET SÉCURISEZ L'ACTIVITÉ

Une solution efficace de contrôle et de gestion de salle de contrôle vous aidera à optimiser les communications entre les équipes et à renforcer l'efficacité, tout en obtenant de meilleurs résultats opérationnels. Grâce aux appels voix, aux e-mails et aux messages texte, associés à un suivi continu du statut et de la localisation des radios, les tâches de la salle de contrôle sont gérées de manière efficace et adaptée. Qu'il s'agisse d'envoyer un message texte aux équipes réalisant des réparations routières ou d'utiliser le module GPS pour gérer votre flotte de bus et de trams, MOTOTRBO réduit les délais de réponse, rend le service client plus efficace et augmente la productivité, pour améliorer la compétitivité et la sécurité du personnel.

Les radios numériques MOTOTRBO et leurs accessoires permettent aux équipes de communiquer clairement et facilement. L'ajout des solutions de salle de contrôle MOTOTRBO optimise la communication et offre une gestion et un contrôle améliorés des travailleurs et des actifs sur le terrain. En cas d'urgence ou d'accident, vous pouvez localiser l'employé le plus proche et mettre en place une réponse immédiate. En outre, si vous souhaitez vérifier que les livraisons sont à l'heure ou ont été envoyées vers la bonne destination, le journal des événements permet aux opérateurs et aux responsables de contrôler et d'analyser l'ensemble de l'activité et de la performance.

**LA COMMUNICATION EST AMÉLIORÉE
LES TÂCHES SONT AUTOMATISÉES
LES OPERATIONS SONT PLUS EFFICACES**



MAXIMISER L'EFFICACITÉ ET LA SÉCURITÉ SUR LES SITES DE CONSTRUCTION DANGEREUX

Lorsque des équipes spécialisées travaillent avec des délais serrés et dans des conditions potentiellement dangereuses, il est essentiel qu'elles puissent s'appuyer sur des communications fiables et un contrôle précis du personnel, afin de maximiser la sécurité et l'efficacité des travailleurs. Les solutions de salle de contrôle MOTOTRBO maintiennent le contact entre tous les intervenants, afin que de multiples équipes puissent coordonner les opérations. Le contrôle du personnel en temps réel et les alarmes automatiques offrent une réponse immédiate en cas d'urgence.



CONSTRUCTION



TRANSPORT

GÉRER PLUS EFFICACEMENT LES SERVICES DE TRANSPORT

Que vous coordonnez les services terrestres d'un aéroport, d'une gare routière ou d'un réseau ferroviaire, l'efficacité du centre de dispatch est le maître-mot de votre activité. Les opérateurs ont besoin de pouvoir surveiller le personnel et d'être en contact permanent avec celui-ci, pour garantir la sécurité des travailleurs et du public. Une excellente couverture audio sur une vaste zone et une gestion efficace du dispatch contribueront à garantir un fonctionnement homogène des services et une résolution rapide des problèmes.



PRODUCTION

AMÉLIORER LA SÉCURITÉ ET L'EXPLOITATION DES MINES ISOLÉES

Souvent situées dans des zones difficiles d'accès où la couverture GSM est limitée, les sites d'exploitation et d'extraction minière représentent un défi unique. Afin de gérer efficacement les opérations quotidiennes et d'assurer la sécurité des travailleurs, une infrastructure fiable pour les communications voix et données est nécessaire en vue de faire la liaison entre le personnel sur site et les bureaux du siège. Une solution de salle de contrôle haute performance permet d'améliorer les opérations de dispatch, de suivre les véhicules de chantier qui se déplacent entre les sites et d'offrir une réponse plus rapide en cas de panne ou d'urgence.



EXPLOITATION MINIÈRE

OPTIMISER LES COMMUNICATIONS ET L'EFFICACITÉ DE LA PRODUCTION

Avec de nombreuses équipes spécialisées travaillant par roulement et face à des délais stricts, la production nécessite un système de communications solide et fiable. En outre, les environnements de travail peuvent s'avérer potentiellement dangereux, c'est pourquoi un contrôle du personnel à tout moment est essentiel. Une solution de salle de contrôle intégrée permet à tout le monde de garder le contact, grâce à une couverture radio intergroupe, alliée au suivi de la localisation pour les travailleurs multi-sites.



PÉTROLE ET GAZ



HÔTELLERIE ET VENTE

FOURNIR UN SERVICE CLIENT D'EXCEPTION

Les conférences, les hôtels et les centres commerciaux sont des environnements au rythme intense, gérés par des équipes de travailleurs qui coordonnent les tâches, pour garantir un service optimal aux clients. La gestion et le contrôle des roulements du personnel représentent un facteur clé pour maximiser l'efficacité opérationnelle. Les solutions de salle de contrôle intégrées MOTOTRBO peuvent vous aider à rester en communication permanente avec vos équipes et vous permettent de suivre qui fait quoi et où, pour que vous puissiez rapidement réassigner les tâches si besoin.

GARANTIR LA SÉCURITÉ DU PERSONNEL SUR LES CHAMPS PÉTROLIFÈRES

Le maintien d'une bonne communication avec les équipes de travail et la garantie de la sécurité de leur personnel représentent une priorité absolue pour les cadres de l'industrie pétrolière, en particulier dans les régions aux conditions extrêmes. Les solutions de salle de contrôle intégrées MOTOTRBO renforcent les communications entre les cadres et les équipes grâce à des fonctionnalités d'appel étendues, tout en permettant un contrôle et une gestion des utilisateurs des radios sur de vastes territoires.

RENTABILITÉ ET SIMPLICITÉ DE DÉPLOIEMENT

COMMUNICATIONS VOIX ET DONNÉES

Les solutions de salle de contrôle MOTOTRBO offrent un contrôle complet et intégré de la régulation sur des systèmes mono et multi-sites ou multicanaux, qui prennent en charge les communications voix et les transmissions de données pour les systèmes traditionnels de relais mono-site, ainsi que les systèmes IP Site Connect Capacity Plus et Linked Capacity Plus via l'Interface d'application réseau MOTOTRBO. Connect Plus sera également pris en charge en Octobre 2014 .

Au cœur des solutions de salle de contrôle MOTOTRBO se trouve l'Interface d'Application Réseau filaire améliorée (NAI). Cette architecture simplifiée établit une connexion directe entre la solution de salle de contrôle et les relais. Aucun matériel supplémentaire n'est requis. La stabilité, la sécurité et la fiabilité du système sont améliorées, pour une efficacité renforcée de la régulation, du contrôle et de la gestion des enregistrements.

Grâce à l'Interface d'Application Réseau, les opérateurs peuvent désormais interagir directement sur IP avec les relais, sans avoir à passer par des stations de contrôle et les passerelles associées. Cela permet d'accélérer et de faciliter significativement la liaison avec les radios et les groupes de parole, qui sont ainsi plus efficaces, ce qui est essentiel pour maximiser la productivité lors du traitement des urgences ou lors du changement de poste des travailleurs.

L'architecture simplifiée assure également la rentabilité des solutions de salle de contrôle MOTOTRBO, grâce à un investissement matériel réduit, un déploiement plus simple et des coûts de maintenance inférieurs.

La redondance peut également être intégrée pour garantir la disponibilité permanente de votre système. Ainsi, vous ne perdez jamais votre efficacité opérationnelle et vous ne faites courir aucun risque à votre personnel en cas de panne du système.

AVANTAGES CLÉS

- Coûts en matériel et en maintenance réduits
- Meilleure fiabilité car moins de points faibles
- Enregistrement intégral des appels individuels et de groupe
- Moins de complexité pour un déploiement aisé
- Intégration facile aux réseaux informatiques sur site existants
- Redondance avec de multiples clients travaillant à partir du serveur
- Fonctionne sur des systèmes multi-sites et multicanaux

L'INTERFACE D'APPLICATION RÉSEAU MOTOTRBO OFFRE UNE CONNECTIVITÉ DIRECTE ENTRE LA SOLUTION DE SALLE DE CONTRÔLE ET LES RELAIS

SYSTÈME UTILISANT UN ACCÈS RÉSEAU FILAIRE NAI

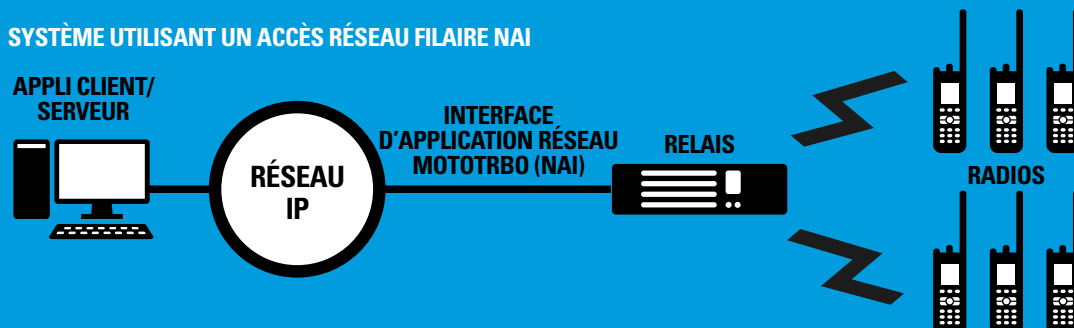

SYSTÈME SANS NAI UTILISANT DES STATIONS DE CONTRÔLE DEDIÉES ET DES PASSERELLES ASSOCIÉES

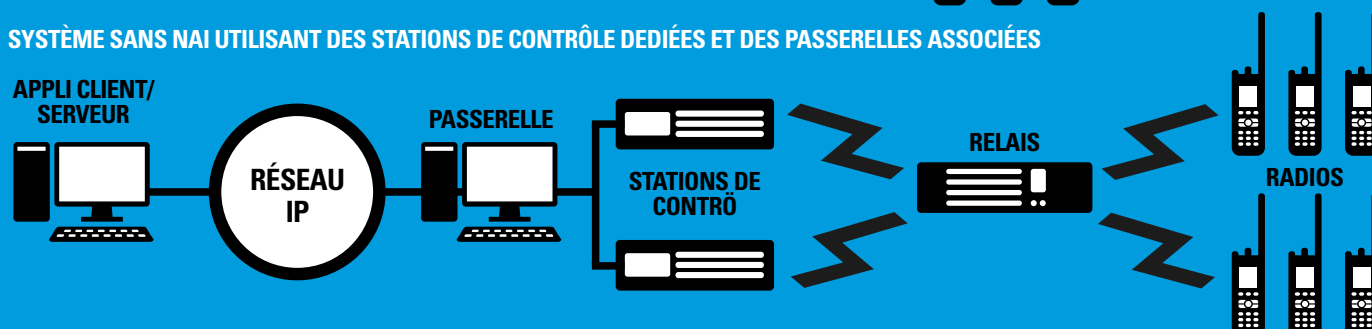

RICHESSSE DES FONCTIONNALITÉS

Les solutions de salle de contrôle MOTOTRBO incluent une diversité de modules fonctionnels, pour une gestion de flotte et une supervision améliorées. Outre l'ensemble de modules de base complets, les utilisateurs peuvent ajouter des fonctionnalités et un contrôle supplémentaires grâce à des modules optionnels.

BASE

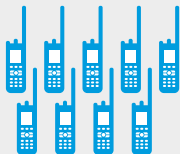

ADMINISTRATION DE FLOTTE

Gérez efficacement les flottes et contrôlez les radios à distance. Obtenez des mises à jour de statut en temps réel et configurez les radios pour envoyer des rapports en ligne/hors ligne vers le serveur.



FICHES DE TRAVAIL

Créez, assignez et suivez les fiches de travail sur le réseau radio, pour effectuer les tâches de routine plus efficacement. Les utilisateurs des radios peuvent accepter ou décliner la fiche le travail par simple pression sur un bouton.



SUPERVISION VOIX

Fournit des communications entre l'opérateur et les radios distantes. Permet de passer des appels généraux, de groupe, individuels, privés, d'écoute d'ambiance ou d'urgence encore plus rapidement à l'aide de raccourcis programmables.



JOURNAL DES ÉVÉNEMENTS

Enregistrez l'ensemble des événements du système, y compris les appels voix, les messages texte et les changements de statut. Personnalisez les règles, les filtres et les événements groupés ou générez des rapports indiquant la localisation et le statut de la radio.



ALARME ET TRAVAILLEUR ISOLÉ

Améliorez la sécurité du personnel grâce à des alarmes automatiques et une protection des travailleurs isolés. L'alarme peut également être envoyée sous forme de message, d'e-mail ou de SMS automatisé.



TÉLÉMÉTRIE

Contrôlez et gérez les équipements distants à partir de la salle de contrôle. Le système fonctionne avec la télémétrie native MOTOTRBO et prend en charge de multiples profils pour différents appareils.

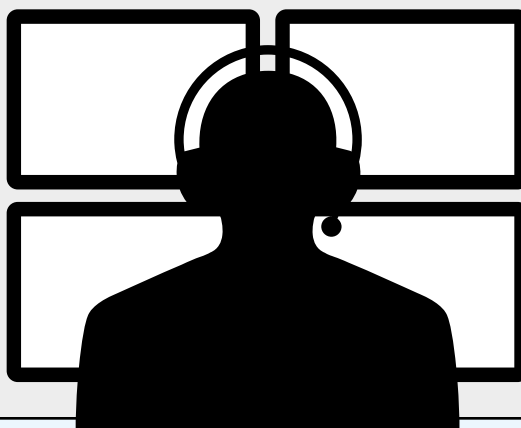

MESSAGES TEXTE ET E-MAILS

Communiquez facilement avec d'autres appareils lorsque la communication voix n'est pas possible. Envoyez des messages textes diffusés, de groupe ou individuels. Les utilisateurs radio peuvent répondre à l'opérateur par message texte également.



ENREGISTREMENT VOCAL

Enregistrement vocal continu de tous les appels avec lecture aux fins d'analyse, de reporting ou de formation. Les fichiers audio sont stockés au format MP3 sur le Serveur Radio et le Poste opérateur.

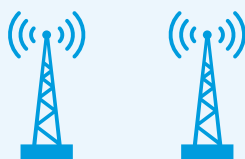

PASSERELLE SYSTÈME IP

Communiquez entre les radios situées sur différents réseaux. Créez un lien entre les systèmes distribués géographiquement et mettez en place une passerelle permanente et dynamique des appels voix et données.



SUIVI GPS

Suivez les travailleurs, les véhicules et les atouts opérationnels en temps réel afin de garantir une sécurité et une productivité maximales. Visualisez les routes, établissez un géorepérage et enregistrez les mouvements des radios à l'aide d'un ensemble de règles configurables.



CONTRÔLE DE LA COUVERTURE RF

Maximisez la performance système et assurez-vous que tout le monde est connecté grâce aux cartes de couverture RF. Elles vous fournissent une représentation graphique de la couverture réseau, basée sur le niveau RSSI des signaux reçus à partir des radios MOTOTRBO avec GPS activé.

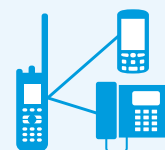

INTERCONNEXION TÉLÉPHONIQUE

Passez et recevez des appels entre téléphones et radios MOTOTRBO et donnez la possibilité à un opérateur de passer et de recevoir des appels téléphoniques via la console de supervision.

OPTIONNEL

TRBOnet PLUS

Développé en coopération avec Neocom, une société de premier plan dans le secteur des communications basée à St Pétersbourg, TRBOnet PLUS est un logiciel professionnel de régulation client-serveur sur PC reposant sur NAI, exclusivement conçu pour les systèmes de radios numériques bidirectionnelles MOTOTRBO™.



Avec TRBOnet PLUS, les opérateurs peuvent contrôler la qualité audio, les données et la localisation des actifs. Le système fournit également une gestion des enregistrements et la visualisation des événements qui se sont produits. Il est ainsi facile de suivre le personnel et les actifs clés sur une carte en temps réel, de recevoir et d'envoyer des messages texte individuels au personnel sur le terrain et de réagir rapidement et efficacement en cas d'urgence. Les opérateurs peuvent également relier de multiples agences ou services d'un seul geste, pour une flexibilité accrue.

Grâce à la fonction « Remote dispatch », de multiples opérateurs peuvent accéder au logiciel depuis Internet, quelle que soit leur localisation. Des rapports détaillés mettent en avant les informations essentielles, y compris les enregistrements audio, les messages texte envoyés, le statut radio (marche/arrêt) et bien d'autres renseignements.

Les deux avantages clés de TRBOnet PLUS sont sa fiabilité et son adaptabilité. Les administrateurs peuvent facilement augmenter le nombre d'utilisateurs sur le réseau de communication radio ou sa couverture géographique à tout moment, pour faire face à une demande accrue. En outre, grâce à l'Interface d'Application Réseau simplifiée, une performance de haut niveau est assurée.



MODULES FONCTIONNELS

BASE

OPTIONNEL



SUPERVISION VOIX



SUIVI GPS



ADMINISTRATION DE FLOTTE



ENREGISTREMENT VOCAL



JOURNAL DES ÉVÈNEMENTS



PASSERELLE SYSTÈME IP



ALARME ET TRAVAILLEUR ISOLÉ



INTERCONNEXION TÉLÉPHONIQUE



FICHES DE TRAVAIL



CONTRÔLE DE LA COUVERTURE RF



TÉLÉMÉTRIE



MESSAGES TEXTE ET E-MAIL



SOLD AND SUPPORTED

INFORMATIONS TECHNIQUES

CARACTERISTIQUES PC SERVEUR RADIO	CARACTERISTIQUES PC POSTE OPERATEUR	BANDE PASSANTE IP	MATÉRIEL MOTOTRBO
<ul style="list-style-type: none"> • Processeur Intel Core i5 ou supérieur • Windows 7 / 8 / Server2008 32 ou 64 bits • RAM 3 Go • Disque dur 180 Go • MS SQL Server 2008 Express Edition ou supérieur 	<ul style="list-style-type: none"> • Processeur Intel Core i3 ou supérieur • Windows 7 / 8 Professional 32 ou 64 bits • RAM 3 Go ou supérieure • Disque dur 180 Go • Carte son • Microphone et haut-parleurs ou casque PC classique 	<ul style="list-style-type: none"> • Entre Serveur et Relais : 64 kbps par répéteur • Entre Serveur et Client : 64 kbps par client et par canal voix 	<ul style="list-style-type: none"> • Version du firmware radio : R01.12.02 ou supérieur • Version du firmware relais : R02.30.02 ou supérieur

Ces directives sont générales, les caractéristiques finales du système dépendront de la taille et de la configuration du système MOTOTRBO des utilisateurs.

LANGUES

Allemand, anglais, espagnol, italien et russe

ARCHITECTURE

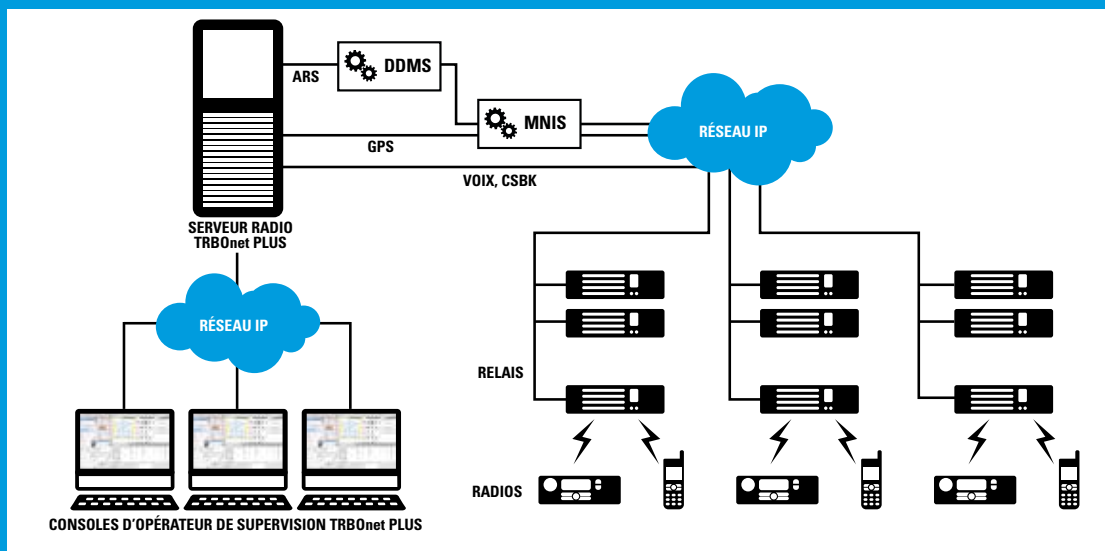

ACRONYMES :

ARS : Automatic Registration Service (service d'enregistrement automatique)

DDMS : MOTOTRBO Device Discovery and Mobility Service (service de recherche et mobilité des appareils MOTOTRBO)

MNIS : MOTOTRBO Network Interface Service (service d'interface réseau MOTOTRBO)

CSBK : Control Signalling Block (bloc de signalisation de contrôle)

INTERFACE UTILISATEUR

POSITIONNEMENT GPS, ALARME TRAVAILLEUR ISOLÉ



COMMANDES RAPIDES



**DAVANTAGE DE
CONTRÔLE, UNE
SUPERVISION
AMÉLIORÉE ET UNE
AUTOMATISATION
DES TÂCHES
QUOTIDIENNES.
EXPLOITEZ AU
MAXIMUM VOTRE
SYSTÈME RADIO
MOTOTRBO.**



Pour plus d'informations sur la manière d'améliorer l'efficacité opérationnelle et de renforcer la sécurité du personnel avec les Solutions de salle de contrôle MOTOTRBO - TRBOnet PLUS, communiquez avec nous directement :

888-286-6624 www.ctmmobile.com